

# 東京都中小企業診断士協会 中央支部カンファレンス

## 本日のスケジュール

時間	イベント名
12:40～13:00	【オープニング】・カンファレンス開催宣言 ・支部長歓迎メッセージ ・支部表彰
13:00～13:50	【基調講演】 株式会社ギフト事業概要と成長フェーズ毎の振り返り (株)ギフト 代表取締役 太田 睦 様
14:00～15:20	研究会・マスターコース説明会
15:30～16:55	研究会・マスターコース・四区診断士会・部会ブース相談会
14:00～16:00	プロフィール写真撮影会※満席御礼！キャンセル待ち受付中！
15:20～16:00	支部大会録画上映
15:30～15:55	先輩診断士が伝える診断士活動の進め方 中小企業診断士3名によるパネルディスカッション
16:00～16:25	すぐ始められる！ 診断士のための動画制作テクニック 講師:中小企業診断士 菱山 英弥 会員
16:30～16:55	明日からの支援に活かせる！ ミニセミナー アナウンサーに聞く！ 本音の聴き出し方と納得させる伝え方 (株)CALLA 代表取締役 高嶋 和代 様
17:00～19:00	懇親会

# 東京都中小企業診断士協会 中央支部カンファレンス

## 本日のスケジュール

### 第1部

### 第2部

時	12	13	14	15	16	17	19
分	40	50 00	50 00	00 20 30	55 00	25 30	55 00 00
A							
B							
C							
ラウンジ							
D							
E							
F							
Zoom							
	挨拶	表彰	基調講演	研究会 マスターコース説明会	支部大会 録画上映		懇親会
				写真撮影			
				診断士 活動の進め方	動画作成 テクニック	本音の 聴き出し方	
				研究会・マスターコース 4区診断士会・部会 ブース相談会			
	挨拶	表彰	基調講演	研究会 マスターコース説明会	診断士 活動の進め方	動画作成 テクニック	本音の 聴き出し方

# 【オープニング】

- ・カンファレンス開催宣言
- ・支部長歓迎メッセージ
- ・支部表彰

4年ぶりリアル開催の中央支部カンファレンス2023！

カンファレンス開催宣言では、本日の流れなどをご説明しますので、後半どのように参加していくか作戦を考えましょう！

そして、佐藤裕二支部長よりみなさまへの歓迎メッセージをいただきます！

支部表彰も行います。昨年活躍した会員を表彰する“中央支部 of the year”！

MVPは誰の手に？各種テーマ表彰もあります！一緒にお祝いしましょう！

## 参考写真

右の写真は中央支部カンファレンス2019のもので、今年は何が受賞でしょうか？表彰までお待ちください。中央支部ではこのような活躍の場や表彰制度があります。



## 会場案内

ABCルーム  
Zoom

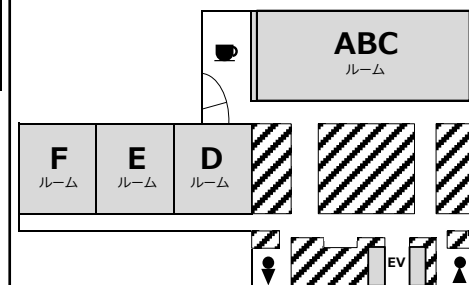

## スケジュール

12:40～13:00

## 【基調講演】

# 株式会社ギフティ事業概要と 成長フェーズ毎の振り返り

## ～起業からIPOまで各フェーズで 直面した壁と乗り越えるための方法～

講師：株式会社ギフティ 代表取締役 太田 睦 様

株式会社ギフティについて

2010年8月設立。『eギフトを軸として、人、企業、街の間に、さまざまな縁を育むサービスを提供する』というコーポレート・ビジョンのもと、eギフトの発行から流通まで一気通貫で提供するeギフトプラットフォーム事業を国内外で展開。創業以降、各成長フェーズにおいて様々な壁に直面、都度問題解決を図りながら、2019年に東証マザーズに上場し2020年に東証プライム市場に鞍替えを果たす。

講演ではギフティの事業概要および創業からIPOまでの間に直面した各フェーズ毎の壁とその乗り越え方をご紹介します。

### 太田 睦 様 略歴

2007年に慶應義塾大学総合政策学部を卒業後、アクセントチャ・テクノロジー・ソリューションズに入社。官公庁の大規模システム開発プロジェクトなど2年半のコンサル経験を積み退社。同じくアクセントチャでのコンサル経験を持つ仲間2名とともに、2010年8月に株式会社ギフティを設立。代表取締役に就任。



## 会場案内

ABCルーム

Zoom

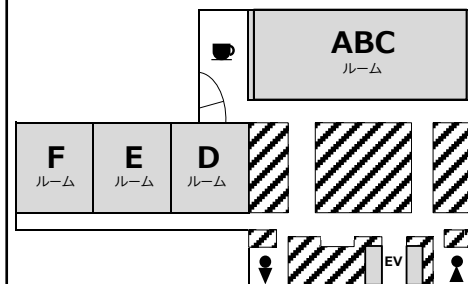

## スケジュール

13:00～13:50

# 研究会・マスターコース説明会

中央支部が誇る多彩な各団体から具体的な活動内容について説明を聞けるイベントです。

研究会・マスターコースには、会員相互の研鑽、スキルアップ、コミュニケーションを図る場があります。

是非、自身にあった場を見つけてください。

## プレゼンテーションプログラム

発表順	開始時刻	研究会・マスターコース名	ブース番号
1	14:05:00	ビジネス英語研究会	研-1
2	14:08:45	士業&コンサルコンテンツマーケティング研究会	研-2
3	14:12:30	ふらっと研究会	研-3
4	14:16:15	プレゼンスキルアップ研究会	研-4

## 会場案内

ABCルーム  
Zoom

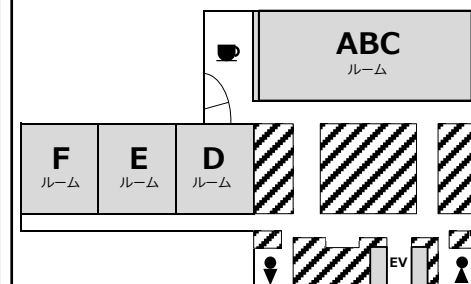

## スケジュール

14:00～15:20

発表順	開始時刻	研究会・マスターコース名	ブース番号
5	14:20:00	フレッシュ診断士研究会	研-5
6	14:23:45	AI・人工知能研究会	研-6
7	14:27:30	ビジネスモデル研究会	研-7
8	14:31:15	「新時代型」経営&チームコンサルティング実戦マスターコース (新時代型実戦MC)	MC-1
9	14:35:00	みんなのプロコン塾～活躍する診断士の王道、テオリア・メソッド!	MC-2
10	14:38:45	経営革新のコンサルティング・アプローチ	MC-3
11	14:42:30	稼げる!プロコン育成塾	MC-4
12	14:46:15	シナリオプランナー養成コース	MC-5
13	14:50:00	中小企業支援プロジェクトマネージャ養成コース	MC-6
14	14:53:45	国際会計と財務戦略マスターコース	MC-7
15	14:57:30	ファッションビジネス・リデザイン支援	MC-8
16	15:01:15	売れる!人気プロ研修講師・コンサルタント養成講座	MC-9
17	15:05:00	ものづくりプロコン養成コース	MC-10
18	15:08:45	経営コンサルタント養成塾	MC-11
19	15:12:30	pwmcパラレルワークマスターコース	MC-12

# 会場案内

ABCルーム  
Zoom

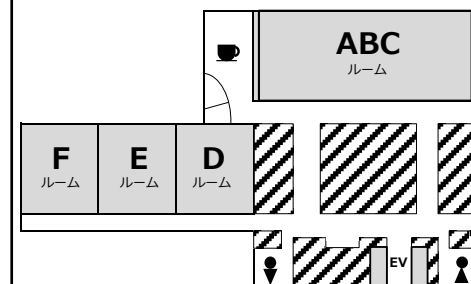

## スケジュール

14:00～15:20

※開始時刻は進行状況により、前後する可能性があります。

# 研究会・マスターコース・ 四区診断士会・部会ブース相談会

中央支部を代表する研究会・マスターコースの幹事、四区診断士会、中央支部の部会がブース出展。

チラシやHPだけではわからない詳細な活動内容や説明を聞くことができます。

新入会員・未入会者はもちろん、既存会員も興味がある団体のブースに、ぜひ積極的に参加してください。

## 会場案内

EFルーム

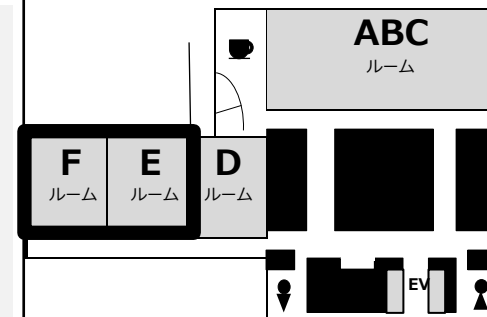

## スケジュール

15:30～16:55



# ブース配置図

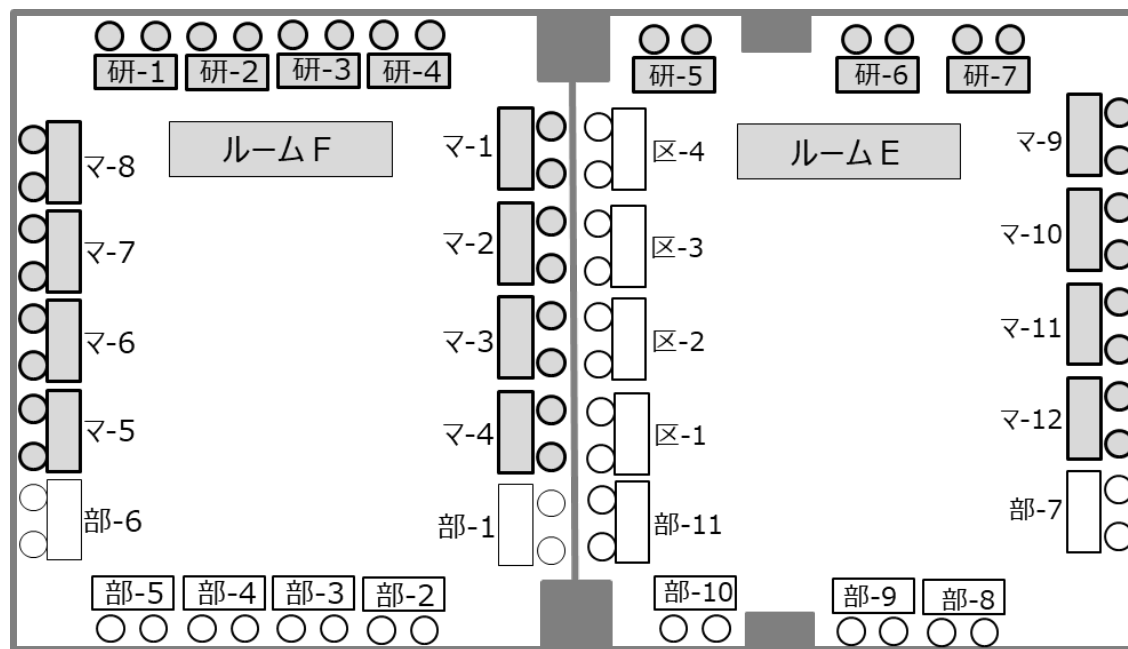

## 研究会・マスターコース

- |   |                              |
|---|------------------------------|
| 研-1 ビジネス英語研究会                               | マ-4 稼げる！プロコン育成塾              |
| 研-2 土業&コンサルコンテンツマーケティング研究会                  | マ-5 シナリオプランナー養成コース           |
| 研-3 ふらっと研究会                                 | マ-6 中小企業支援プロジェクトマネージャ養成コース   |
| 研-4 プレゼンスキルアップ研究会                           | マ-7 国際会計と財務戦略マスターコース         |
| 研-5 フレッシュ診断士研究会                             | マ-8 ファッションビジネス・リデザイン支援       |
| 研-6 AI・人工知能研究会                              | マ-9 売れる！人気プロ研修講師・コンサルタント養成講座 |
| 研-7 ビジネスモデル研究会                              | マ-10 ものづくりプロコン養成コース          |
| マ-1 「新時代型」経営&チームコンサルティング実戦マスターコース（新時代型実戦MC） | マ-11 経営コンサルタント養成塾            |
| マ-2 みんなのプロコン塾～活躍する診断士の王道、テオリア・メソッド！         | マ-12 pwmcパラレルワークマスターコース      |
| マ-3 経営革新のコンサルティング・アプローチ                     |                              |

# 会場案内

## EFルーム

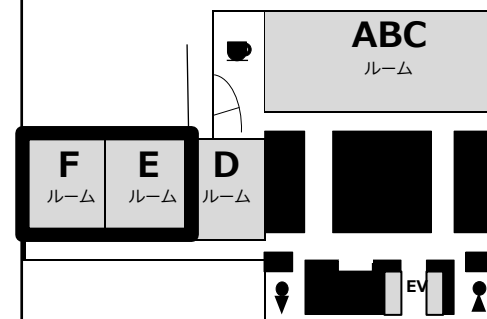

## スケジュール

15:30～16:55



# ブース配置図

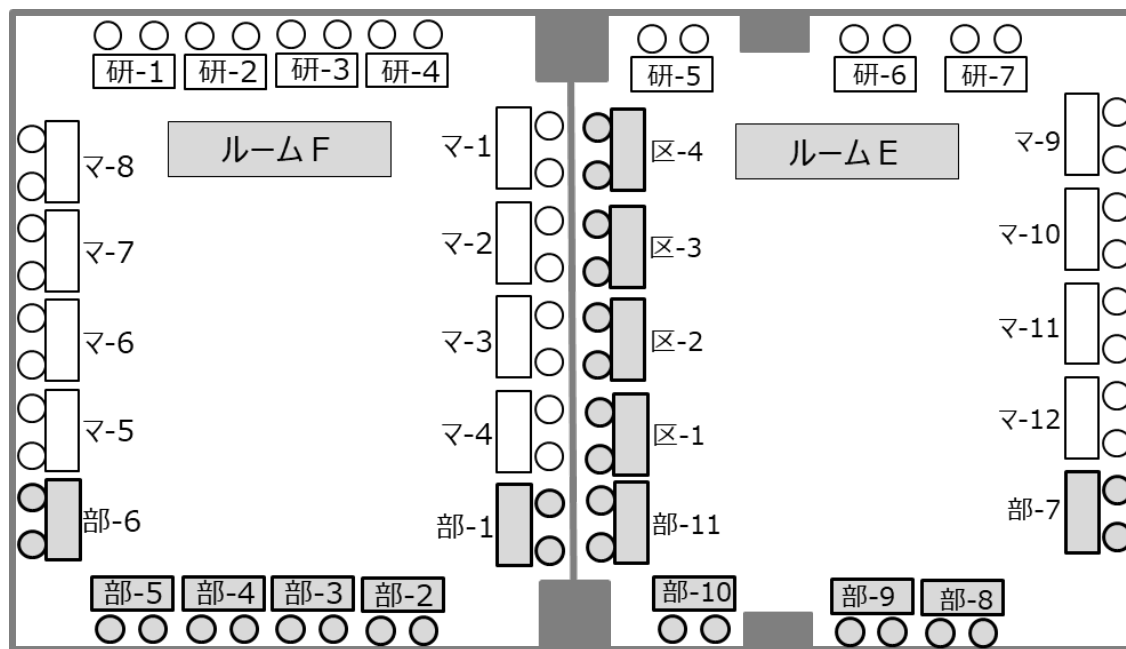

## 中央支部部会・四区診断士会

- |              |                          |
|--------------|--------------------------|
| 部-1 総務部      | 区-1 NPO法人文京区中小企業経営協会     |
| 部-2 経理部      | 区-2 一般社団法人ちよだ中小企業経営支援協会  |
| 部-3 広報部      | 区-3 NPO法人東京都中央区経営支援センター  |
| 部-4 研修部      | 区-4 NPO法人東京都港区中小企業経営支援協会 |
| 部-5 会員部      |                          |
| 部-6 青年部      |                          |
| 部-7 国際部      |                          |
| 部-8 渉外部      |                          |
| 部-9 ビジネス創造部  |                          |
| 部-10 実務従事支援部 |                          |
| 部-11 研究会部    |                          |

# 会場案内

## EFルーム

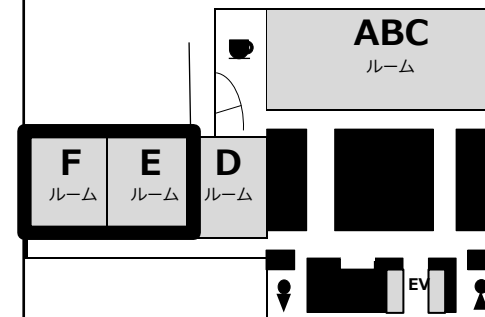

## スケジュール

15:30～16:55

# プロカメラマンに撮ってもらおう！ ビジネスプロフィール写真撮影会

**限定20名！（満席御礼！）**

**著名人撮影の実績豊富なカメラマンが特別価格で撮影します！**

名刺に！HPに！Facebookに！執筆媒体などのプロフィール写真に！著名人の雑誌掲載用プロフィール写真撮影なども多数手掛けられるプロカメラマン庄野正弘様によるプロフィール写真撮影ブースを特設します。スタジオで27,500円で行われる撮影を、カンファレンス限定特別プログラムで実施。厳選した写真一覧から2カットのご提供で、なんと破格の3,000円！1000円@1カットの焼き増しも可能です！

## 庄野 正弘 様 略歴

株式会社フォトムで自動車のカタログ、雑誌などの撮影、不動産物件や商品撮影の他CMやPV など動画による撮影なども手掛けるマルチなカメラマンとして力を発揮。現在フリーランスとして活動中。

2011年 三鷹ギャラリーカフェテラスにて個展  
「Smile at Manila」開催

2014年 ドローンによる空撮に着手

2016年 デジタルハリウッド主催ドローンムービー  
コンテスト審査員特別賞授賞

2017年 川崎市シティプロモーションドローン撮影など  
行政や企業PVに携わる



## 会場案内

ラウンジ

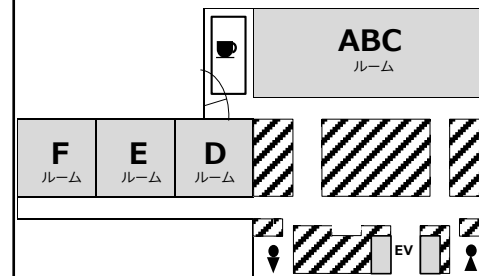

スケジュール

14:00～16:00

# 支部大会録画上映

当日の午前中に開催された支部大会の様子をお届けします。

できたとほやほやの録画をABCルームにて上映いたしますので、中央支部の活動内容をよく知りたい方は、ぜひご覧ください。

(なお、収録した録画は4月23日(日)から5月31日(水)まで、会員向けに動画配信もする予定です。)

※15:20~16:00 ABCルームは出入り自由となります。

No	内容
1	開会宣言、物故者黙祷
2	所定手続き、会員数発表、支部長挨拶及び議事録署名人選任
3	2022年度事業報告
4	決算報告
5	監査報告
6	2023年度執行体制
7	2023年度事業計画
8	予算報告
9	会員ニーズ&満足度調査のご案内/コンプライアンス研修のご案内
10	閉会宣言

## 参考写真

右の写真は中央支部大会2019のもので、今回はどのような内容が話し合われたでしょうか。重要な内容ですので、午前中見逃された方はご覧になることをおすすめいたします。



## 会場案内

ABCルーム  
Zoom

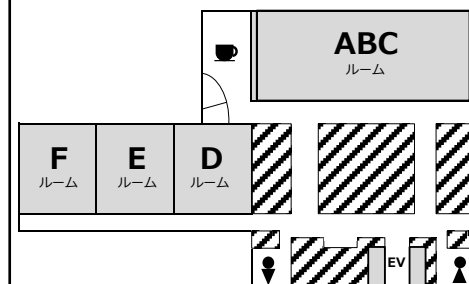

## スケジュール

15:20~16:00

# 先輩診断士が伝える診断士活動の進め方 中小企業診断士3名による パネルディスカッション

新人診断士の方、これからどのように診断士活動を進めて行くか悩んでいるのではないのでしょうか。本企画では先輩診断士のパネルディスカッションにより、中央支部の部会、四区会を中心にどのように診断士活動、仕事に繋げていったかを体験談により答えていきます。事前のアンケートにも回答します。

## 対象：

- ・ 新人診断士1年目～2年目の人
- ・ 副業（企業内）で診断士活動を進めようとしている人
- ・ 中央支部の部会、四区会の活動に興味がある人

## パネリスト

伊藤 英幸 会員



企業内診断士（金融業界に勤務）。東京協会・中央支部のマスターコースと研究会に加えて、NPO文京に参加。NPO文京では、窓口相談（スポット）等で活動中。

森畑 和之 会員



中小企業診断士。大手メーカーの情報系子会社に勤務し、IT基盤のエンジニアとして従事。海外駐在経験（インド）がある。海外進出コンサル、デジタル機能導入で活動中。

石川 健 会員



入社以来、ICTシステムの営業に携わる。中小企業診断士登録、社会保険労務士登録。補助金活用支援会合同会社（HKS）に参加し、補助金コンサルとして活動中。

## 会場案内

Dルーム  
Zoom

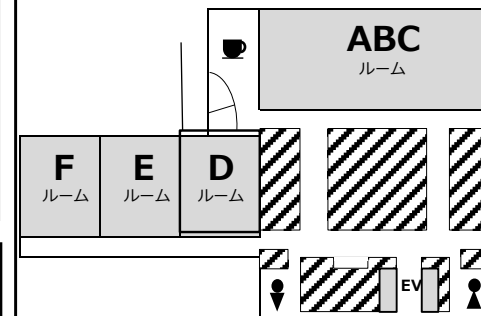

## スケジュール

15:30～15:55

# すぐ始められる！ 診断士のための動画制作テクニック

講師：中小企業診断士 菱山 英弥 会員

最近、診断士でも動画配信をされる方が増えてきました。補助金やマーケティングのコツなど、様々な情報を視聴者が必要な時に発信できます。また、お客様から「販路開拓のために動画配信を始めたい」との相談を受ける機会も増えてくると思います。そんな時に、使える「動画制作のコツ」「企画から投稿までの手順」をコンパクトにまとめてお話しします。投稿作業も実演しますので、ご参加をお待ちしております！

## セミナー内容

- ・ なんのために動画制作をするのか
- ・ 動画の企画から投稿まで
- ・ Q Aタイム

## 菱山 英弥 会員 略歴

1985年生まれの中小企業診断士。2008年に中央大学を卒業後、塾講師、システムエンジニア、民間コンサルタントを経て、2020年に中小企業診断士として独立。補助金申請支援、コンサルティング、研修講師など、幅広い分野で活動しながら研鑽に努める。過去11年で293名のプロコンが属する講師養成・プロコン塾、売れる！人気プロ研修講師・コンサル養成講座9期生。



## 会場案内

Dルーム  
Zoom

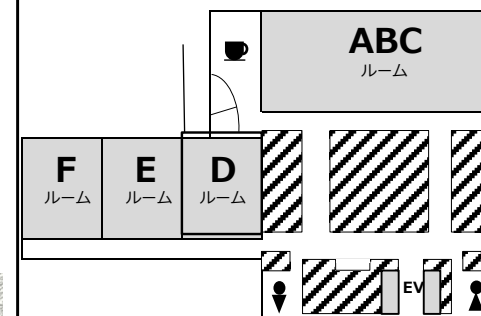

## スケジュール

16:00～16:25

# 明日からの支援に活かせる！ ミニセミナー アナウンサーに聞く！ 本音の聴き出し方と納得させる伝え方

講師：株式会社CALLA  
代表取締役 高嶋 和代 様

診断士は経営者をはじめ、様々な方とお話する機会があります。特に経営診断では相手の本音は何かを聴き出すことが重要です。そこでミニセミナーではアナウンサーだけでなく、キャリアアドバイザー・事業コンサルタントとしても活躍する高嶋様に、相手が本音をしゃべりたくなる「聴き出し方」、そして納得してもらえる「伝え方」について講演いただきます。コミュニケーション能力向上のコツとテクニックが詰まったセミナーです。

## 高嶋 和代 様 略歴

OAB大分朝日放送入社後、アナウンサー・記者・イベントプロデューサーを歴任し独立。

トークショーではやくみつる氏/片岡鶴太郎氏/Dr. コパ氏/おぐねえ/指原莉乃/つるの剛士/高島宗一郎福岡市長などと登壇。

1万人以上にインタビューをした実績から、話し方、聴き方のアドバイスを行う。



## 会場案内

Dルーム  
Zoom

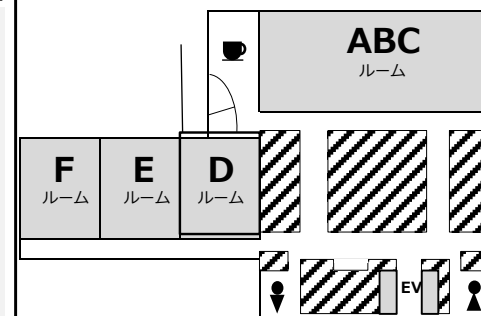

## スケジュール

16:30～16:55



# ～第2部～ 久しぶりのリアル開催！ 中央支部大懇親会！

中央支部カンファレンス2023をしめくくる会員交流会を立食形式で開催します。  
**今年はなんと4年ぶりです！**中央支部の診断士が一堂に集まり、  
親睦を深めながら新人会員を歓迎します。  
お酒を交えながら話をする则ち普段聞けない話が聞けるかも？  
みなさまで楽しく交流できるように、景品つきの企画もご用意しておりますので  
お楽しみに！

## ▼過去の懇親会の様子



## 会場案内

ABCルーム  
Zoom

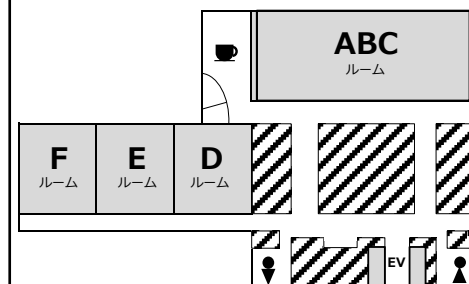

## スケジュール

17:00～19:00